

屋外用

ソーラー式LED照明

RoHS指令対応

アトリウム

Atrium

LED指向角	一体型タイプ				分離型タイプ			
	スポット型(45°)		拡散型(65°)		スポット型(45°)		拡散型(65°)	
カラー	白							
品番	WA45S004AS	WA45S04ASJ	WA45S004AW	WA45S04AWJ	WA45S004BS	WA45S04BSJ	WA45S004BW	WA45S04BWJ
点灯方式	夜間自動点灯	人感センサー点滅	夜間自動点灯	人感センサー点滅	夜間自動点灯	人感センサー点滅	夜間自動点灯	人感センサー点滅
LED素子数	12				12			
動作機能	点灯、点滅(回数：約130/分)				点灯、点滅(回数：約130/分)			
動作時間(最大)※1	点灯/約10時間×約3日間、点滅/約10時間×約5日間				点灯/約10時間×約3日間、点滅/約10時間×約5日間			
素子寿命※2	ソーラーパネル/約10年、電池/約2~3年				ソーラーパネル 約10年、電池 約2~3年			
材質	本体：ABS樹脂、グローブ：ポリカーボネート樹脂				本体：ABS樹脂、グローブ：ポリカーボネート樹脂			
重さ(g)	1,500	1,600	1,500	1,600	1,500	1,600	1,500	1,600
防水性能	IP23				IP23			

照度：スポット型 61 lx、拡散型 18 lx

※1 動作時間は、真夏晴天でフル充電した場合での条件で、ソーラーの向きや電池寿命により保証できるものではありません。

※2 素子寿命や※1の動作時間については、外気温、季節、地域によって変わります。表示データは目安になります。

※記載以外の商品は別途お問い合わせください。

※耐塩仕様についてはご相談ください。

※点灯時間や電池寿命については、外気温、季節、地域によって変わります。表示データは目安になります。

※人感センサー式は昼夜感知点灯します。夜間のみ感知点灯につきましては特注対応にて承ります。

寸法図/取り付け方法

(単位：mm)

一体型タイプ

正面図

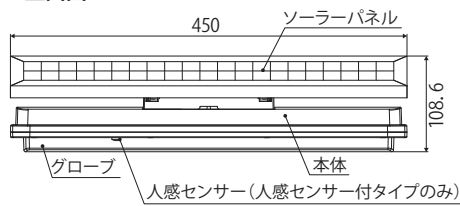

底面図

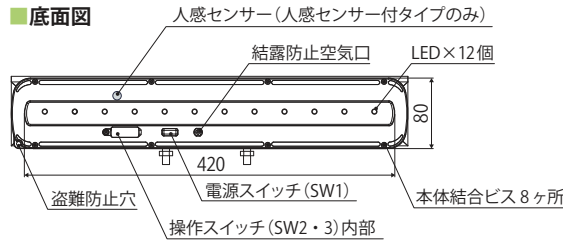

側面図

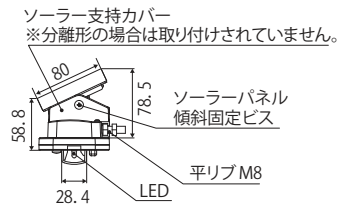

壁面

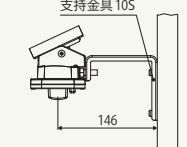

支持金具10Sを2本使用してください。

手すり

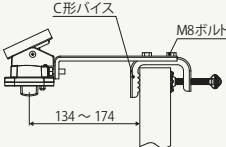

C形バイスを2本使用してください。

平面

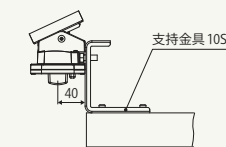

支持金具10Sを2本使用してください。

ポール

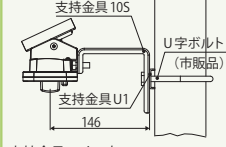

支持金具U1を1本、支持金具10Sを2本使用してください。U字ボルトは市販品をお求めください。

オプション・補修パーツ

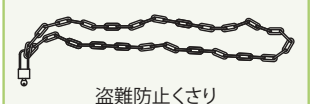

分離型タイプ

正面図

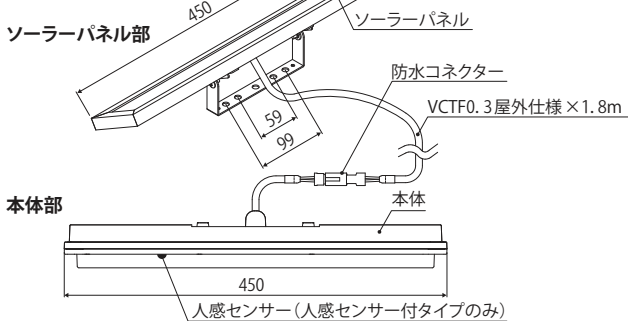

側面図

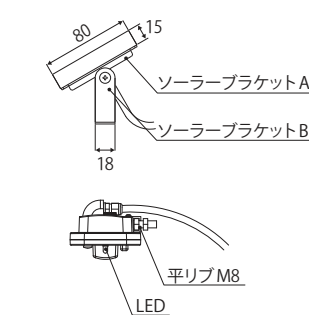

壁面

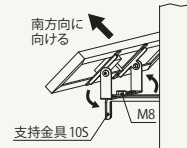

支持金具10Sを1本使用してください。

手すり

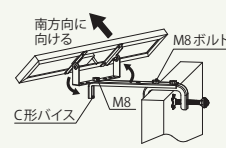

C形バイスを1本使用してください。

平面

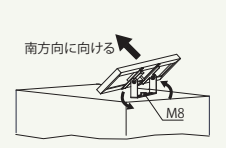

ポール

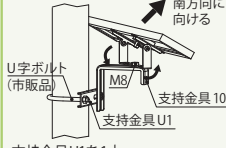

支持金具U1を1本、支持金具10Sを1本使用してください。U字ボルトは市販品をお求めください。